

## 16-A-Leistungsrelais zum Stecken, für Leiterplatte oder für Steckhülsen

- Spulen für AC oder DC
- Sichere Trennung nach VDE 0160 / EN 50178 als Option
- 6 kV (1,2/50 µs), 6 mm Luft- und 8 mm Kriechstrecke
- Netztrennung / Volle Abschaltung nach EN 60335-1 / EN 60730-1 als Option
- Blockierbare Prüffaste und mechanische Anzeige bei 62.32/33
- Fassungen mit Schraubklemmen und für Leiterplatte

### 62.22 / 62.23



- 2 oder 3 Wechsler
- Für Leiterplatte

### 62.22-0300 / 62.23-0300



- 2 oder 3 Schliesser
- Kontaktöffnungsweg ≥ 3 mm
- Für Leiterplatte

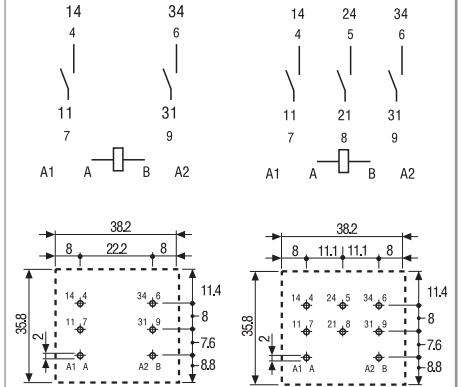
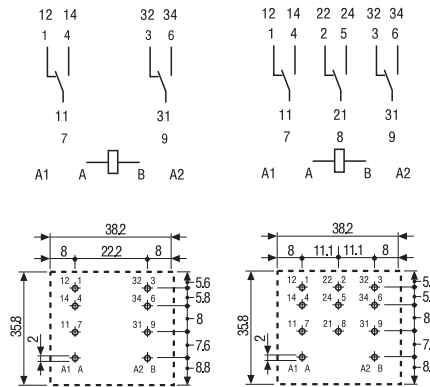
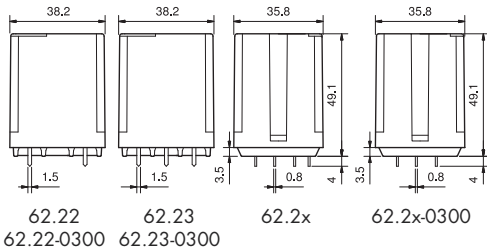

\* Kontaktöffnungsweg ≥ 3 mm, "Netztrennung" nach EN 60335-1 "Volle Abschaltung" nach EN 60730-1  
 \*\* 120 A - 5 ms am Schliesser mit dem Kontaktmaterial AgSnO<sub>2</sub>

62.22 Ansicht auf die Anschlüsse    62.23 Ansicht auf die Anschlüsse  
 62.22 - 0300 Ansicht auf die Anschlüsse    62.23 - 0300 Ansicht auf die Anschlüsse

Kontakte		2 Wechsler		3 Wechsler		2 Schliesser - ≥ 3 mm*		3 Schliesser - ≥ 3 mm*	
Anzahl der Kontakte									
Max. Dauerstrom/max. Einschaltstrom	A	16/30**		16/30**		16/30**		16/30**	
Nennspannung/max. Schaltspannung	V AC	250/400		250/400		250/400		250/400	
Max. Schaltleistung AC1	VA	4.000		4.000		4.000		4.000	
Max. Schaltleistung AC15 (230 V AC)	VA	750		750		750		750	
1/3-Phasenmotor, AC3 - Betrieb (230/400V AC)	kW	0,8/—		0,8/1,5		0,8/—		0,8/1,5	
Max. Schaltstrom DC1: 30/110/220V	A	16/0,6/0,4		16/1,1/0,7		16/1,1/0,7		16/1,1/0,7	
Min. Schaltlast	mW (V/mA)	1.000 (10/10)		1.000 (10/10)		1.000 (10/10)		1.000 (10/10)	
Kontaktmaterial Standard		AgCdO		AgCdO		AgCdO		AgCdO	
Spule									
Lieferbare	V AC (50/60 Hz)	6 - 12 - 24 - 48 - 60 - 110 - 120 - 230 - 240 - 400							
Nennspannungen (U <sub>N</sub> )	V DC	6 - 12 - 24 - 48 - 60 - 110 - 125 - 220							
Bemessungsleistung AC/DC	VA (50 Hz)/W	2,2/1,3				3/3			
Arbeitsbereich	AC	(0,8...1,1)U <sub>N</sub>				(0,85...1,1)U <sub>N</sub>			
	DC	(0,8...1,1)U <sub>N</sub>				(0,85...1,1)U <sub>N</sub>			
Haltespannung	AC/DC	0,8 U <sub>N</sub> /0,6 U <sub>N</sub>				0,8 U <sub>N</sub> /0,6 U <sub>N</sub>			
Rückfallspannung	AC/DC	0,2 U <sub>N</sub> /0,1 U <sub>N</sub>				0,2 U <sub>N</sub> /0,1 U <sub>N</sub>			
Allgemeine Daten									
Mech. Lebensdauer AC/DC	Schaltspiele	10 · 10 <sup>6</sup> /30 · 10 <sup>6</sup>				10 · 10 <sup>6</sup> /30 · 10 <sup>6</sup>			
Elektrische Lebensdauer AC1	Schaltspiele	100 · 10 <sup>3</sup>				100 · 10 <sup>3</sup>			
Ansprech-/Rückfallzeit	ms	10/10				20/4			
Spannungsfestigkeit Spule/Kontakte (1,2/50 µs)	kV	6				6			
Spannungsfestigkeit offene Kontakte	V AC	1.500				2.500			
Umgebungstemperatur	°C	-40...+70				-40...+50			
Relaischutzart		RT I				RT I			
Zulassungen (Details auf Anfrage)									

## 16-A-Leistungsrelais zum Stecken, für Leiterplatte oder für Steckhülsen

- Spulen für AC oder DC
- Sichere Trennung nach VDE 0160 / EN 50178 als Option
- 6 kV (1,2/50 µs), 6 mm Luft- und 8 mm Kriechstrecke
- Netztrennung / Volle Abschaltung nach EN 60335-1 / EN 60730-1 als Option
- Blockierbare Prüfstaste und mechanische Anzeige bei 62.32/33
- Fassungen mit Schraubklemmen und für Leiterplatte

### 62.32 / 62.33



- 2 oder 3 Wechsler
- zum Stecken und für Steckhülsen 187

### 62.32-0300 / 62.33-0300



- 2 oder 3 Schliesser
- Kontaktöffnungsweg  $\geq 3$  mm
- zum Stecken und für Steckhülsen 187

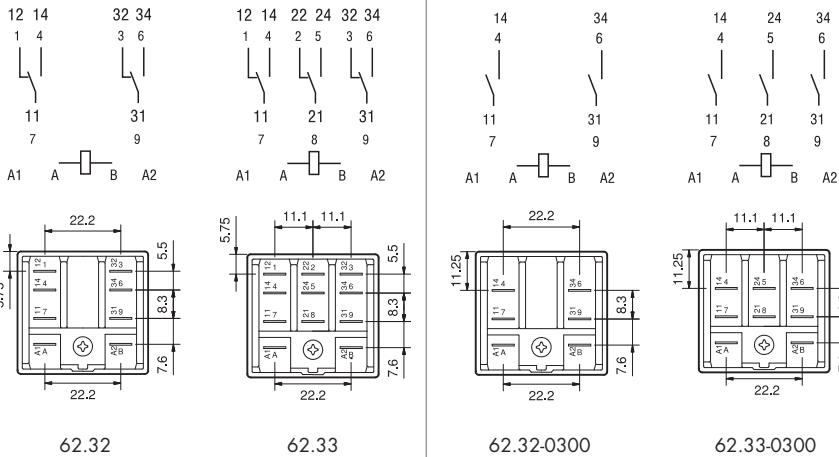
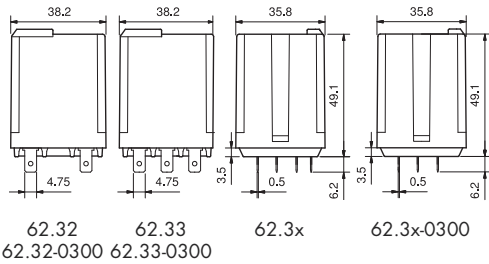

\* Kontaktöffnungsweg  $\geq 3$  mm, "Netztrennung" nach EN 60335-1 "Volle Abschaltung" nach EN 60730-1

\*\* 120 A - 5 ms am Schliesser mit dem Kontaktmaterial AgSnO<sub>2</sub>

### Kontakte

Anzahl der Kontakte		2 Wechsler	3 Wechsler	2 Schliesser - $\geq 3$ mm*	3 Schliesser - $\geq 3$ mm*
Max. Dauerstrom/max. Einschaltstrom	A	16/30**		16/30**	
Nennspannung/max. Schaltspannung	V AC	250/400		250/400	
Max. Schaltleistung AC1	VA	4.000		4.000	
Max. Schaltleistung AC15 (230 V AC)	VA	750		750	
1/3-Phasenmotor, AC3 - Betrieb (230/400V AC)	kW	0,8/-	0,8/1,5	0,8/-	0,8/1,5
Max. Schaltstrom DC1: 30/110/220V	A	16/0,6/0,4		16/1,1/0,7	
Min. Schaltlast	mW (V/mA)	1.000 (10/10)		1.000 (10/10)	
Kontaktmaterial Standard		AgCdO		AgCdO	

### Spule

Lieferbare	V AC (50/60 Hz)	6 - 12 - 24 - 48 - 60 - 110 - 120 - 230 - 240 - 400			
Nennspannungen (U <sub>N</sub> )	V DC	6 - 12 - 24 - 48 - 60 - 110 - 125 - 220			
Bemessungsleistung AC/DC	VA (50 Hz)/W	2,2/1,3		3/3	
Arbeitsbereich	AC	(0,8...1,1)U <sub>N</sub>		(0,85...1,1)U <sub>N</sub>	
	DC	(0,8...1,1)U <sub>N</sub>		(0,85...1,1)U <sub>N</sub>	
Haltespannung	AC/DC	0,8 U <sub>N</sub> /0,6 U <sub>N</sub>		0,8 U <sub>N</sub> /0,6 U <sub>N</sub>	
Rückfallspannung	AC/DC	0,2 U <sub>N</sub> /0,1 U <sub>N</sub>		0,2 U <sub>N</sub> /0,1 U <sub>N</sub>	

### Allgemeine Daten

Mech. Lebensdauer AC/DC	Schaltspiele	10 · 10 <sup>6</sup> /30 · 10 <sup>6</sup>		10 · 10 <sup>6</sup> /30 · 10 <sup>6</sup>	
Elektrische Lebensdauer AC1	Schaltspiele	100 · 10 <sup>3</sup>		100 · 10 <sup>3</sup>	
Ansprech-/Rückfallzeit	ms	10/10		20/4	
Spannungsfestigkeit Spule/Kontakte (1,2/50 µs)	kV	6		6	
Spannungsfestigkeit offene Kontakte	V AC	1.500		2.500	
Umgebungstemperatur	°C	-40...+70		-40...+50	
Relaischutzart		RT I		RT I	

Zulassungen (Details auf Anfrage)



## 16-A-Leistungsrelais zum Stecken, für Leiterplatte oder für Steckhülsen

- Spulen für AC oder DC
- Sichere Trennung nach VDE 0160 / EN 50178 als Option
- 6 kV (1,2/50 µs), 6 mm Luft- und 8 mm Kriechstrecke
- Netztrennung / Volle Abschaltung nach EN 60335-1 / EN 60730-1 als Option
- Blockierbare Prüftaste und mechanische Anzeige bei 62.32/33
- Fassungen mit Schraubklemmen und für Leiterplatte

### 62.82 / 62.83



- 2 oder 3 Wechsler
- Schraubbefestigung, für Steckhülsen 250

### 62.82-0300 / 62.83-0300



- 2 oder 3 Schliesser
- Kontaktöffnungsweg  $\geq 3$  mm
- Schraubbefestigung, für Steckhülsen 250

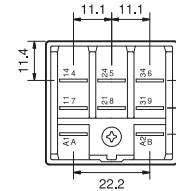
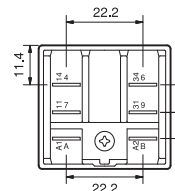
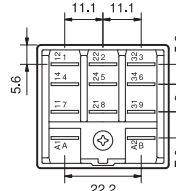
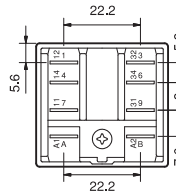
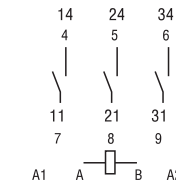
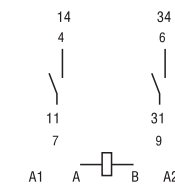
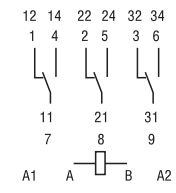
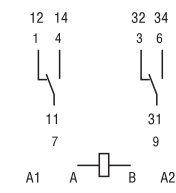
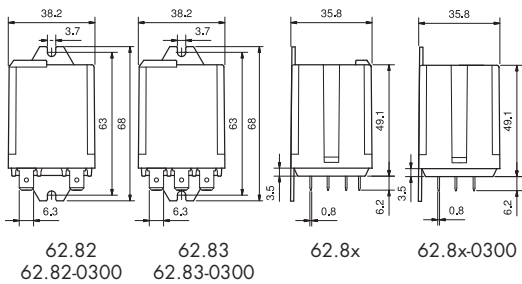

\* Kontaktöffnungsweg  $\geq 3$  mm, "Netztrennung" nach EN 60335-1 "Volle Abschaltung" nach EN 60730-1

\*\* 120 A - 5 ms am Schliesser mit dem Kontaktmaterial AgSnO<sub>2</sub>

#### Kontakte

Anzahl der Kontakte	2 Wechsler	3 Wechsler	2 Schliesser - $\geq 3$ mm*	3 Schliesser - $\geq 3$ mm*
Max. Dauerstrom/max. Einschaltstrom	A 16/30**		16/30**	
Nennspannung/max. Schaltspannung	V AC 250/400		250/400	
Max. Schaltleistung AC1	VA 4.000		4.000	
Max. Schaltleistung AC15 (230 V AC)	VA 750		750	
1/3-Phasenmotor, AC3 - Betrieb (230/400V AC)	0,8/-	0,8/1,5	0,8/-	0,8/1,5
Max. Schaltstrom DC1: 30/110/220V	A 16/0,6/0,4		16/1.1/0.7	
Min. Schaltlast	mW (V/mA) 1.000 (10/10)		1.000 (10/10)	
Kontaktmaterial Standard	AgCdO		AgCdO	

#### Spule

Lieferbare	V AC (50/60 Hz)	6 - 12 - 24 - 48 - 60 - 110 - 120 - 230 - 240 - 400		
Nennspannungen (U <sub>N</sub> )	V DC	6 - 12 - 24 - 48 - 60 - 110 - 125 - 220		
Bemessungsleistung AC/DC	VA (50 Hz)/W	2,2/1,3	3/3	
Arbeitsbereich	AC	(0,8...1,1)U <sub>N</sub>		(0,85...1,1)U <sub>N</sub>
	DC	(0,8...1,1)U <sub>N</sub>		(0,85...1,1)U <sub>N</sub>
Haltespannung	AC/DC	0,8 U <sub>N</sub> /0,6 U <sub>N</sub>		0,8 U <sub>N</sub> /0,6 U <sub>N</sub>
Rückfallspannung	AC/DC	0,2 U <sub>N</sub> /0,1 U <sub>N</sub>		0,2 U <sub>N</sub> /0,1 U <sub>N</sub>

#### Allgemeine Daten

Mech. Lebensdauer AC/DC	Schaltspiele	10 · 10 <sup>6</sup> /30 · 10 <sup>6</sup>	10 · 10 <sup>6</sup> /30 · 10 <sup>6</sup>	
Elektrische Lebensdauer AC1	Schaltspiele	100 · 10 <sup>3</sup>	100 · 10 <sup>3</sup>	
Ansprech-/Rückfallzeit	ms	10/10	20/4	
Spannungsfestigkeit Spule/Kontakte (1,2/50 µs)	kV	6	6	
Spannungsfestigkeit offene Kontakte	V AC	1.500	2.500	
Umgebungstemperatur	°C	-40...+70	-40...+50	
Relaischutzart		RT I	RT I	

Zulassungen (Details auf Anfrage)



## Bestellbezeichnung

Beispiel: Serie 62, Leistungs-Relais, Chassis-Montage mit Befestigungsflansch am Rücken und Faston-Anschlüssen 250 (6,3 x 0,8 mm), 2 Schliesser, Spulenspannung 12 V DC.

**6 2 . 8 2 . 9 . 0 1 2 . 0 3 0 0**

- Serie** 62
- Typ**  
 2 = Printausführung  
 3 = Steckbar, Faston 187, (4,8x0,5) mm, ohne Befestigungsflansch  
 8 = Faston 250, (6,3x0,8 mm), Befestigungsflansch am Rücken
- Anzahl der Kontakte**  
 2 = 2 Kontakte  
 3 = 3 Kontakte
- Spulenerregung**  
 8 = AC (50/60 Hz)  
 9 = DC
- Spulennennspannungen**  
 Siehe Spulentabelle
- A: Kontaktmaterial**  
 0 = AgCdO, Standard  
 4 = AgSnO<sub>2</sub>
- B: Kontaktart \*\***  
 0 = Wechsler  
 3 = Schliesser, Kontaktöffnungsweg ≥ 3 mm  
 5 = Wechsler, SELV Ausführung "Sichere Trennung"  
 6 = Schliesser, Kontaktöffnungsweg ≥ 3 mm SELV Ausführung "Sichere Trennung"
- D: Ausführung\*\*\***  
 0 = Standard  
 6 = Bei Typ 62.32/33, Faston 187, mit Befestigungsflansch am Rücken des Relais  
 9 = Bei Typ 62.82/83, Faston 250 jedoch ohne Befestigungsflansch am Rücken des Relais
- C: Option**  
 0 = Keine  
 2 = Mechanische Anzeige  
 3 = LED-Anzeige für AC  
 4 = blockierbare Prüftaste + mechanische Anzeige  
 5\* = blockierbare Prüftaste + LED-Anzeige für AC  
 54\* = blockierbare Prüftaste + LED-Anzeige für AC + mechanische Anzeige  
 6\* = LED + Freilaufdiode (+ an A/A1) für DC  
 7\* = blockierbare Prüftaste + LED -Anzeige + Freilaufdiode (+ an A/A1) für DC  
 74\* = blockierbare Prüftaste + LED + Freilaufdiode für DC, (+ an A/A1) + mechanische Anzeige  
 \* Nicht verfügbar für 220 VDC und 400 VAC

Die Ausführung kann nur innerhalb einer Zeile gewählt werden. Bevorzugte Ausführungen sind "fett" gedruckt.

Typ	Spule	A	B	C	D
62.22/23	AC-DC	0 - 4	0 - 3 - 5 - 6	0	0
62.32/33	AC-DC	0 - 4	0 - 3 - 5 - 6	0	0 - 6
	AC-DC	0 - 4	0 - 5	2 - 4	0 - 6
	AC	0 - 4	0	2 - 3 - 4 - 5	0 - 6
	AC	0 - 4	0 - 3	3	0 - 6
	AC	0 - 4	0	54	/
	DC	0 - 4	0	4 - 6 - 7	0 - 6
	DC	0 - 4	0 - 3	6	0 - 6
62.82/83	AC-DC	0 - 4	0 - 3 - 5 - 6	0	0 - 9
	AC-DC	0 - 4	0 - 5	2 - 4	0
	AC	0 - 4	0	2 - 3 - 4 - 5	0
	AC	0 - 4	0 - 3	3	0
	DC	0 - 4	0	4 - 6 - 7	0
	DC	0 - 4	0 - 3	6	0

\*\* Die Kontaktart 5 und 6 erfüllen die Bedingung der "Sicheren Trennung" nach VDE 0106 Teil 1001, EN 50178 VDE 0160 zwischen Kleinspannungs-Stromkreisen der Schutzklasse III, SELV, bzw. PELV-Systemen und Stromkreisen, die nicht SELV- oder PELV-Systeme sind. Die Kontaktart 3 und 6 erfüllen die Bedingungen der "Vollen Trennung" / "Vollen Abschaltung" nach EN 60355-1 VDE 0700 Teil 1, EN 61810-1 VDE 0435 Teil 210 für die Überspannungskategorie III.

## Mögliche Optionen

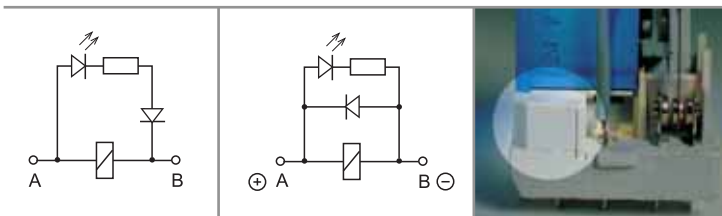

**C: Option 3, 5, 54**  
LED (AC)

**C: Option 6, 7, 74**  
LED + Freilaufdiode  
(Plus-Polarität an A1/A)

**B: Kontaktart 5, 6**  
Kontakte und Spule mechanisch getrennt für SELV/PELV-Ausführung und "Sichere Trennung"

\*\*\* Die Relais der Serie 62 können bei Verwendung der Adapter 062.05, 062.07, 062.08, 062.10 oder 062.60 auf der Tragschiene DIN EN 60715 TH35 oder dem Chassis (der Montageplatte) montiert werden. Bestellbezeichnung für diese Befestigung: 62.32.x.xxx.xxx0 oder 62.33.x.xxx.xxx0 oder 62.82.x.xxx.xxx9 oder 62.83.x.xxx.xxx9.



## Blockierbare Prüftaste (0040, 0050, 0054, 0070, 0074)

Die spezielle Finder-Prüftaste kann in zweierlei Weise genutzt werden:

- Prüftaste: Durch Drücken der Prüftaste bleiben die Kontakte so lange geschlossen, bis die Prüftaste losgelassen wird.
- Blockierbare Prüftaste [Nach Abschneiden des Sicherungsstiftes (im roten Kreis) mit einem Messer]
  - Als Prüftaste wie unter 1. beschrieben nutzbar oder
  - Als blockierbare Prüftaste nutzbar. Hierzu ist die Prüftaste um 90° zu drehen, so dass der "Erinnerungszeiger" nach aussen weist. Nach dem Prüfvorgang ist die blockierbare Prüftaste zurück zu stellen.

In beiden Fällen hat die Betätigung der Prüftaste zügig und direkt zu erfolgen.

## Allgemeine Angaben

Isolationseigenschaften nach EN 61810-1						
		2 Wechsler - 3 Wechsler		2 Wechsler - 3 Schliesser		
Nennspannung des Versorgungssystems (Netz)	V AC	230/400		230/400		
Bemessungsisolationsspannung	V AC	400		400		
Verschmutzungsgrad		3		3		
<b>Isolation zwischen Spule und Kontaktsatz</b>						
Art der Isolation		Verstärkte Isolierung		Verstärkte Isolierung		
Überspannungskategorie		III		III		
Bemessungs-Stossspannung	kV (1,2/50 µs)	6		6		
Spannungsfestigkeit	V AC	4.000		4.000		
<b>Isolation zwischen benachbarten Kontakten</b>						
Art der Isolation		Basis Isolierung		Basis Isolierung		
Überspannungskategorie		III		III		
Bemessungs-Stossspannung	kV (1,2/50 µs)	4		4		
Spannungsfestigkeit	V AC	2.500		2.500		
<b>Isolation zwischen offenen Kontakten</b>						
Art der Unterbrechung		Mikro-Abschaltung		Volle-Abschaltung		
Überspannungskategorie		—		III		
Bemessungs-Stossspannung	kV (1,2/50 µs)	—		4		
Spannungsfestigkeit	V AC/kV (1,2/50 µs)	1.500/2		2.500/4		
<b>EMV - Störfestigkeit des Ansteuerungskreises (Spule)</b>						
Burst (5...50)ns, 5 kHz, an A1 - A2		EN 61000-4-4		Klasse 4 (4 kV)		
Surge (1,2/50 µs) an A1 - A2 (differential mode)		EN 61000-4-5		Klasse 4 (4 kV)		
<b>Weitere Daten</b>						
Prellzeit beim Schliessen des Schliessers/Öffners	ms	3/6 (Wechsler)		3/— (Schliesser)		
Vibrationsfestigkeit (10...150)Hz: Schliesser/Öffner	g	20/8				
Schockfestigkeit	g	15				
Wärmeabgabe an die Umgebung		<b>2 Wechsler</b>	<b>3 Wechsler</b>	<b>2 Schliesser</b>	<b>3 Schliesser</b>	
	ohne Kontaktstrom	W	1,3	1,3	3	3
	bei Dauerstrom	W	3,3	4,3	5	6
Empfohlener Abstand zwischen Relais auf Leiterplatte	mm	≥ 5				

## Kontaktaten

### F 62 - Elektrische Lebensdauer bei AC

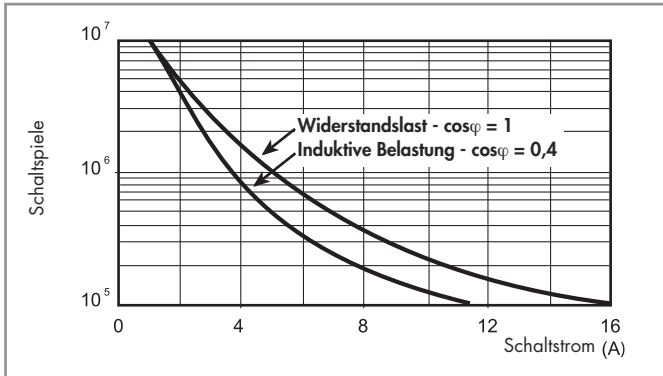

### H 62 - Gleichstromschaltvermögen bei DC1 - Belastung Wechslerversion

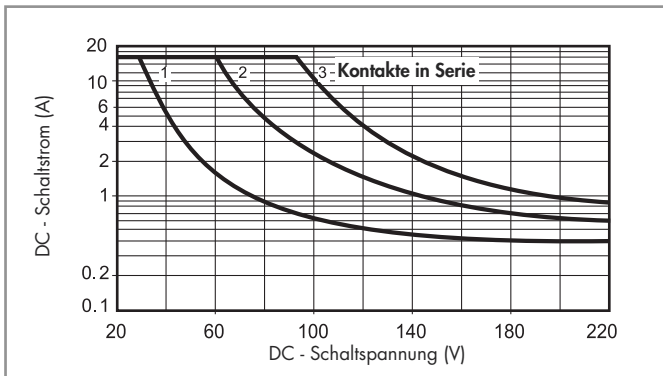

### H 62 - Gleichstromschaltvermögen bei DC1 - Belastung Schliesserversion

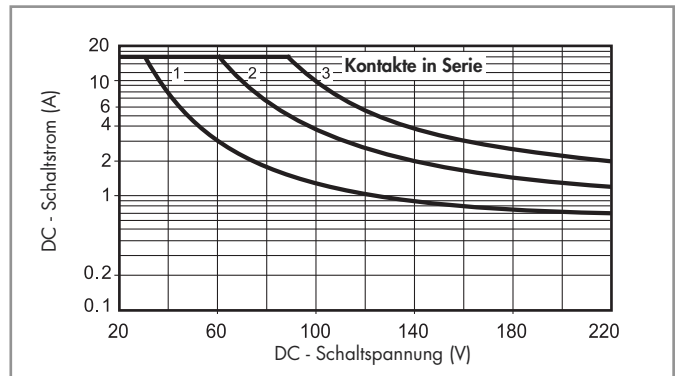

- Bei ohmscher Last (DC1) und einem Schnittpunkt von Strom und Spannung unterhalb der Kurve kann von einer elektrischen Lebensdauer von  $\geq 100.000$  Schaltspielen ausgegangen werden.
- Bei einer induktiven Last (DC13) ist eine Freilaufdiode parallel zur Last zu schalten. Anmerkung: Die Rückfallzeit der Last verlängert sich.

## Spulendaten

### DC Ausführung

Nennspannung $U_N$ V	Spulencode	Arbeitsbereich		Widerstand R $\Omega$	Bemessungsstrom I mA
		$U_{min}$ V	$U_{max}$ V		
6	9.006	4,8	6,6	28	214
12	9.012	9,6	13,2	110	109
24	9.024	19,2	26,4	445	54
48	9.048	38,4	52,8	1.770	27
60	9.060	48	66	2.760	21,7
110	9.110	88	121	9.420	11,7
125	9.125	100	138	12.000	10,4
220	9.220	176	242	37.300	5,8

### AC Ausführung

Nennspannung $U_N$ V	Spulencode	Arbeitsbereich		Widerstand R $\Omega$	Bemessungsstrom I mA
		$U_{min}$ V	$U_{max}$ V		
6	8.006	4,8	6,6	4,6	367
12	8.012	9,6	13,2	19	183
24	8.024	19,2	26,4	74	90
48	8.048	38,4	52,8	290	47
60	8.060	48	66	450	37
110	8.110	88	121	1.600	20
120	8.120	96	132	1.940	18,6
230	8.230	184	253	7.250	10,5
240	8.240	192	264	8.500	9,2
400	8.400	320	440	19.800	6

### DC Ausführung, Schliesserversion ( $\geq 3$ mm)

Nennspannung $U_N$ V	Spulencode	Arbeitsbereich		Widerstand R $\Omega$	Bemessungsstrom I mA
		$U_{min}$ V	$U_{max}$ V		
6	9.006	5,1	6,6	12	500
12	9.012	10,2	13,2	48	250
24	9.024	20,4	26,4	192	125
48	9.048	40,8	52,8	770	63
60	9.060	51	66	1.200	50
110	9.110	93,5	121	4.200	26
125	9.125	106	138	5.200	24
220	9.220	187	242	17.600	12,5

### AC Ausführung, Schliesserversion ( $\geq 3$ mm)

Nennspannung $U_N$ V	Spulencode	Arbeitsbereich		Widerstand R $\Omega$	Bemessungsstrom I mA
		$U_{min}$ V	$U_{max}$ V		
6	8.006	5,1	6,6	4	540
12	8.012	10,2	13,2	14	275
24	8.024	20,4	26,4	62	130
48	8.048	40,8	52,8	220	70
60	8.060	51	66	348	55
110	8.110	93,5	121	1.200	30
120	8.120	106	137	1.350	24
230	8.230	196	253	5.000	14
240	8.240	204	264	6.300	12,5
400	8.400	340	440	14.700	7,8

### R 62 - DC Spulen-Betriebsspannungsbereich Wechslerversion

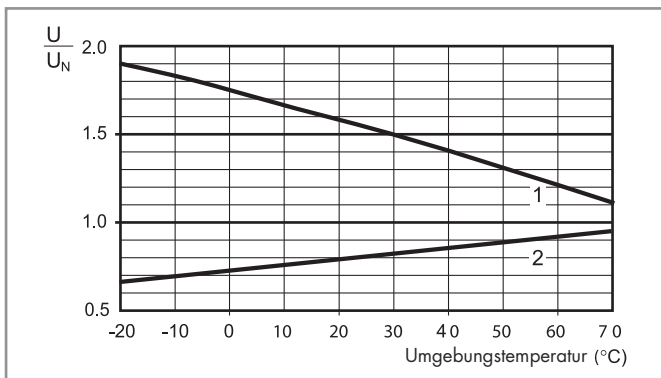

### R 62 - AC Spulen-Betriebsspannungsbereich Wechslerversion

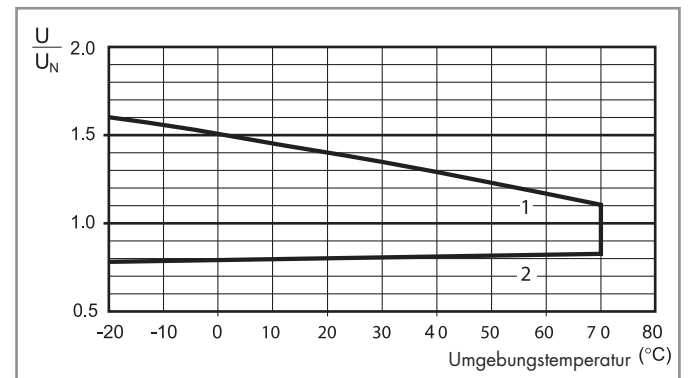

### R 62 - DC Spulen-Betriebsspannungsbereich Schliesserversion

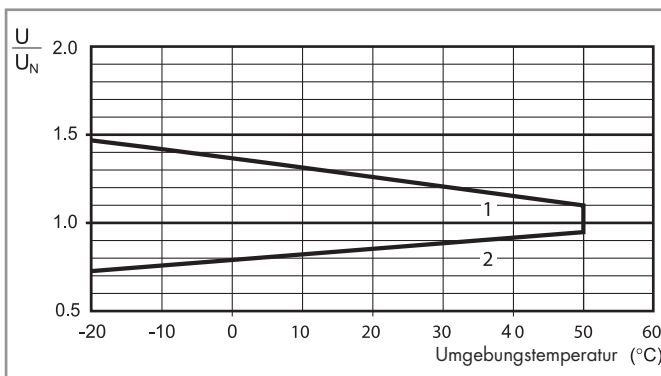

### R 62 - AC Spulen-Betriebsspannungsbereich Schliesserversion

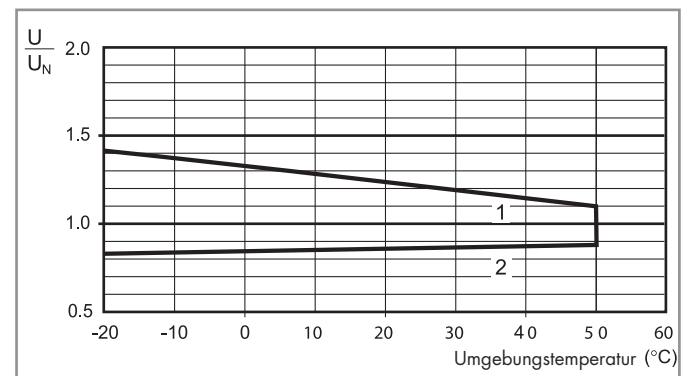

1 - Max. zulässige Spulenspannung  
2 - Ansprechspannung bei Spulentemperatur gleich Umgebungstemperatur

1 - Max. zulässige Spulenspannung  
2 - Ansprechspannung bei Spulentemperatur gleich Umgebungstemperatur

## Zubehör



062.10



062.10 mit Relais

Montageflansch für Relais Typ 62.3x und 62.8x.xxxx.xxx9 (M4)

062.10

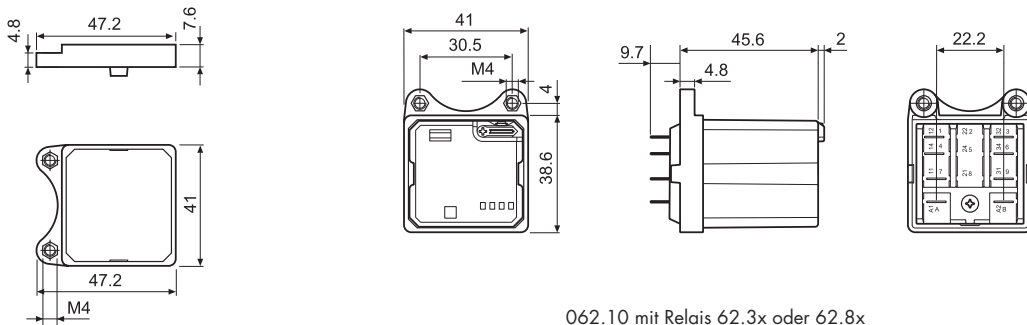

062.10

062.10 mit Relais 62.3x oder 62.8x

Der elektrische Anschluss erfolgt durch Lötten und einer Schrumpfschlauch-Isolierung oder über isolierte Steckhülsen für (4,8x0,5) mm bei Relais-Typ 62.33 oder (6,3x0,8) mm bei Relais-Typ 62.83



062.60



062.60 mit Relais

Befestigungsflansch am Rücken ersetzt die ausgelaufene Befestigungs-Ausführung .xxx9

062.60

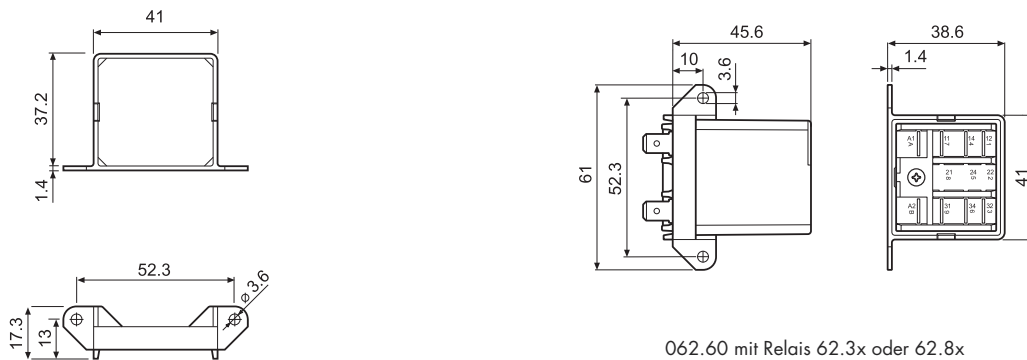

062.60

062.60 mit Relais 62.3x oder 62.8x

Der elektrische Anschluss erfolgt durch Lötten und einer Schrumpfschlauch-Isolierung oder über isolierte Steckhülsen für (4,8x0,5) mm bei Relais-Typ 62.33 oder (6,3x0,8) mm bei Relais-Typ 62.83



062.05



062.05 mit Relais

Befestigungsflansch am Kopf ersetzt die ausgelaufene Befestigungs-Ausführung .xxx5

062.05

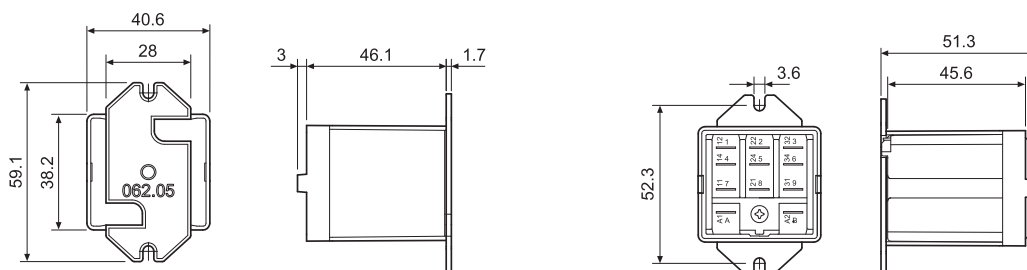

062.05

062.05 mit Relais 62.3x oder 62.8x



## Zubehör



**Clip für 35 mm-Schiene am Kopf** ersetzt die ausgelaufe Befestigungs-Ausführung .xxx7 | 062.07

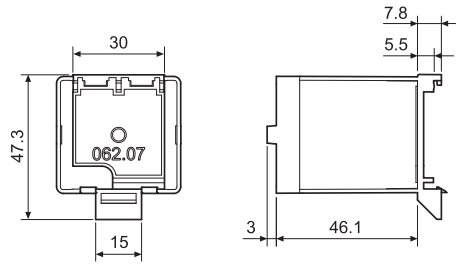

062.07

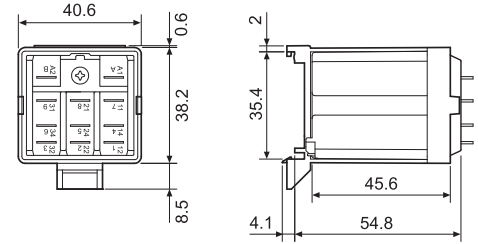

062.07 mit Relais 62.3x oder 62.8x



**Clip für 35 mm-Schiene am Rücken** ersetzt die ausgelaufe Befestigungs-Ausführung .xxx8 | 062.08

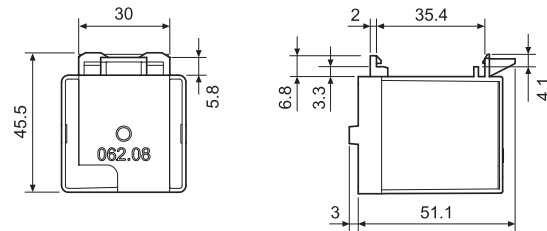

062.08

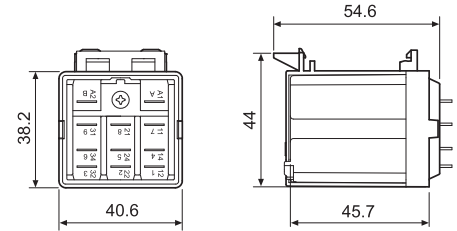

062.08 mit Relais 62.3x oder 62.8x



**Bezeichnungsschild-Matte** für Relais 62, weiss, 72 Schilder, (6x12) mm, zum Bedrucken mit Plotter | 060.72